

CLASSE 300

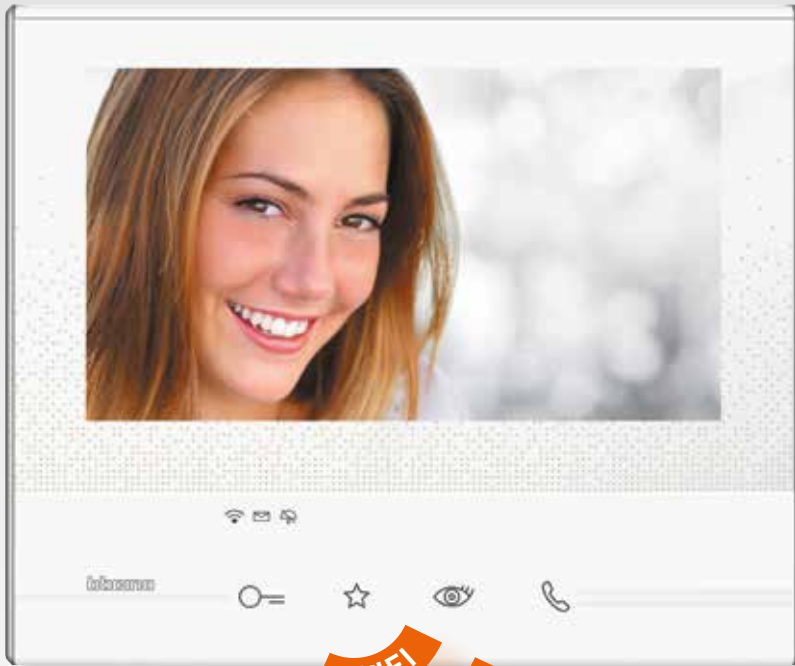

FEELING CONNECTED



bticino



De nieuwe videofoon
CLASSE 300 X13E maakt
van elk huis een geconnecteerde
woning, eenvoudig verbonden
via smartphone, lokaal of
vanop afstand



Eliot (Electricity - Internet of Things) is de naam van het BTicino programma, dat instaat voor de ontwikkeling van alle apparaten of systemen, die geconnecteerd zijn met een cloudservice en steeds lokaal of vanop afstand bruikbaar of consulteerbaar zijn. Op deze manier brengen ze de gebruiker een toegevoegde waarde op het gebied van functionaliteit, gebruik en interactie met zijn omgeving.

Index

4-16			
CLASSE 300 X13E	Eenvoudig, geconnecteerd en modern		4
	Wat is er mogelijk met Classe 300 X13E?		6
	De voordelen		10
	App Door Entry – op maat van de gebruiker		12
	Snel geconnecteerd en geconfigureerd		14
	Perfect om een oude 2-draadsinstallatie te vervangen		16
18-22			
Gamma	CLASSE 300 – een stijlvolle keuze		18
CLASSE 300	Eenvoudig en gemakkelijk in het dagelijks gebruik		22
Algemene kenmerken			
24-27			
Gamma	Kenmerken en functies		24
CLASSE 300	Catalogus		26
Catalogus	Afmetingen en voorwaarden		27

CLASSE 300 X13E



EENVOUDIG
GECONNECTEERD
MODERN

De eenvoud van het 2-draadssysteem van BTicino en het voordeel van de connectie met de **Cloud zorgen voor meer functies en extra diensten**

Classe 300 X13E is de nieuwe videofoon, die een moderne look combineert met innovatieve functies. Via de geïntegreerde Wifi-verbinding en een specifieke applicatie kan de videofoon verbonden worden met de smartphone.

Alle basisfuncties, die men terugvindt op het 7"-touchscreen, zijn ook beschikbaar via de applicatie.

Classe 300 X13E is alles wat je van een typisch "Internet of Things" product mag verwachten.



Steeds in contact met je woning.

Naast de eenvoudige 2-draadsaansluiting biedt Classe 300 X13E de mogelijkheid om verschillende functies te bedienen via de smartphone.

Zowel thuis als buitenshuis kan men de oproep van het deurstation ontvangen en de deur openen. Eventuele bijkomende camera's kunnen bekeken worden.

Tenslotte zijn er ook extra bedieningen voor bv. de opritverlichting, tuinbesproeiing, enz...

Dit alles via een specifieke applicatie.

Opmerking (*):

Om een verbinding tot stand te brengen tussen Classe 300 en de smartphone is er een Wifi-netwerk nodig, dat verbonden is met Internet. Zie de voorwaarden op pagina 27.



WAT IS ER MOGELIJK MET CLASSE 300 X13E?

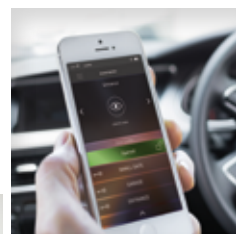

De applicatie is beschikbaar voor smartphones en tablets, die gebaseerd zijn op Android of iOS.

DE OPROEP BEANTWOORDEN VANUIT JE LUIE ZETEL

Waar je ook bent in de woning,
je beantwoordt alle oproepen van de
buitenpost en opent de deur of de poort.

“Ciao Anna,
kom gerust binnen,
ik open direct de deur!”

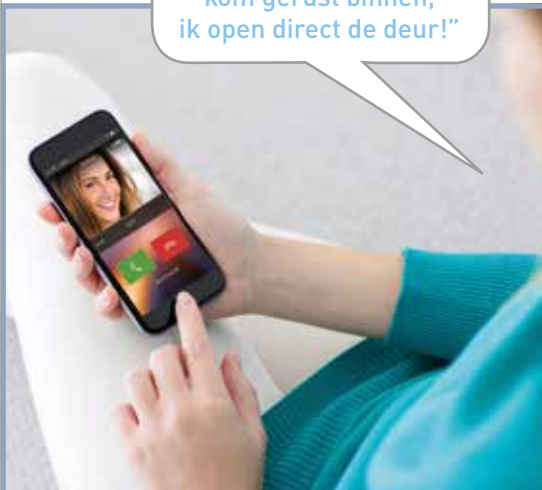

DE OPROEP BEANTWOORDEN VAN WAAR OOK TER WERELD

Waar je ook bent: op vakantie,
op het werk,... Je bent bereikbaar en
beantwoordt alle oproepen aan je deur.



WAT IS ER MOGELIJK MET CLASSE 300 X13E?

INTERFONIE TUSSEN SMARTPHONE EN BINNENPOST

Blijf steeds in contact met de woning. Via de applicatie kan je de binnenpost oproepen en een interfonie-gesprek voeren.

“Ciao Anna, kan jij even kijken of mijn portefeuille nog op het aanrecht ligt?”



DE POORT OPENEN ZONDER AFSTANDSBEDIENING

Je wil de poort openen, maar vindt de afstandsbediening niet? Geen probleem, dat doet de applicatie wel voor jou.



Opmerking: de applicatie kan alle deursloten openen, die aan het 2-draadssysteem gekoppeld zijn.

DE WONING BEKIJKEN VANOP AFSTAND

Meer veiligheid voor jou en je woning. Via je smartphone bekijk je vanop afstand de beelden van de buitenpost en van bijkomende camera's.



Opmerking: de applicatie kan alle camera's bekijken, die aan het 2-draadssysteem gekoppeld zijn.

DE TUINVERLICHTING OF HET SPROEISYSTEEM ACTIVEREN

Ook wanneer je op vakantie bent, wil je het sproeisysteem voor de tuin kunnen activeren. Via de applicatie heb je de volledige controle.

"Ik hoef alvast niemand te storen om de tuin te komen sproeien!"



Opmerking: de applicatie kan actuatoren schakelen, die aan het 2-draadssysteem gekoppeld zijn.

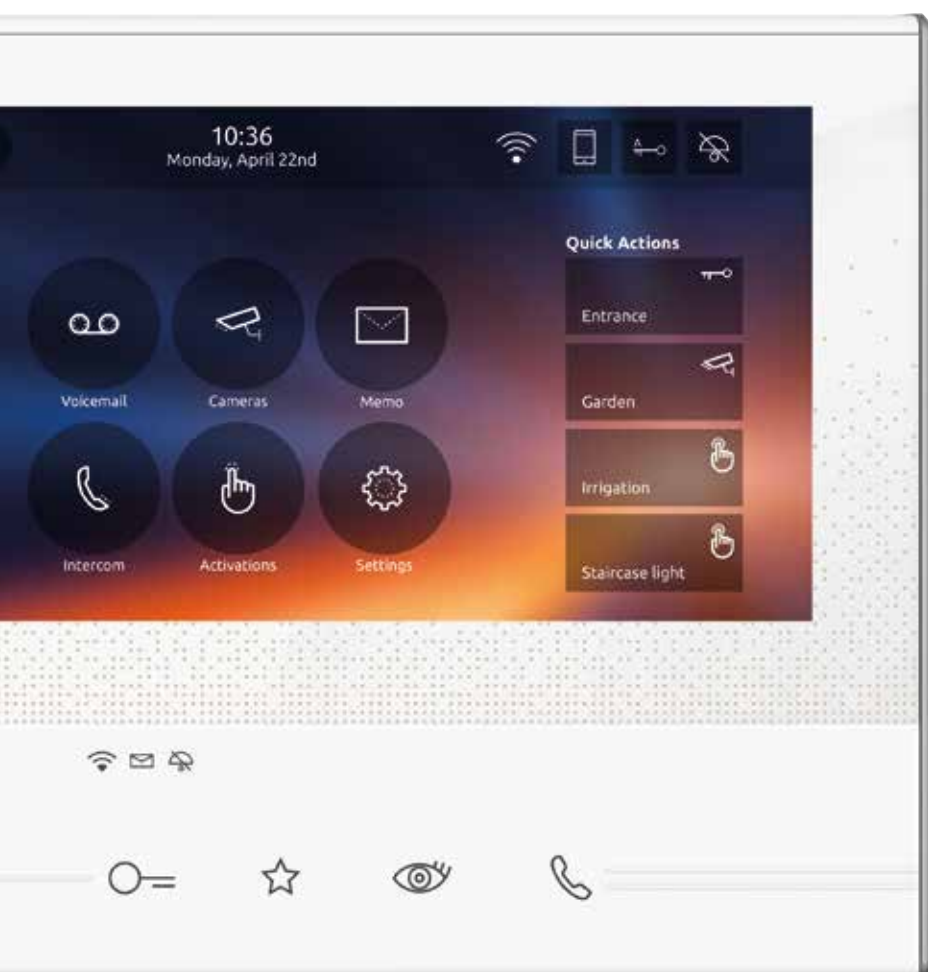

Standaard 2-draadsinstallatie

Dankzij de geïntegreerde Wifi-verbinding hoeven er geen extra kabels getrokken worden en kan de Classe 300 X13E **geïnstalleerd worden op een normale 2-draadsinstallatie.**



DE VOORDELEN

CLASSE 300 X13E
WIJKT NIET AF
VAN DE **GEBRUIKELIJKE
INSTALLATIEREGELS**

Vergeet de complexe installatie of ingewikkelde configuratie van een IP-netwerk. De aansluiting van de Classe 300 X13E gebeurt via 2 draden en voor de configuratie op het netwerk is geen specifieke IP-kennis vereist.



Eenvoudige en intuïtieve configuratie

De configuratie van het toestel vraagt geen IP-kennis. Voor het aansluiten op de 2-draadsbus moeten enkel de gebruikelijke configuratie gebeuren (aanbrengen van het

juiste adres onder de N-positie).

Al de rest neemt de applicatie voor haar rekening.

Deze begeleidt de gebruiker door de instellingen voor het connecteren van de applicatie met de binnenpost.

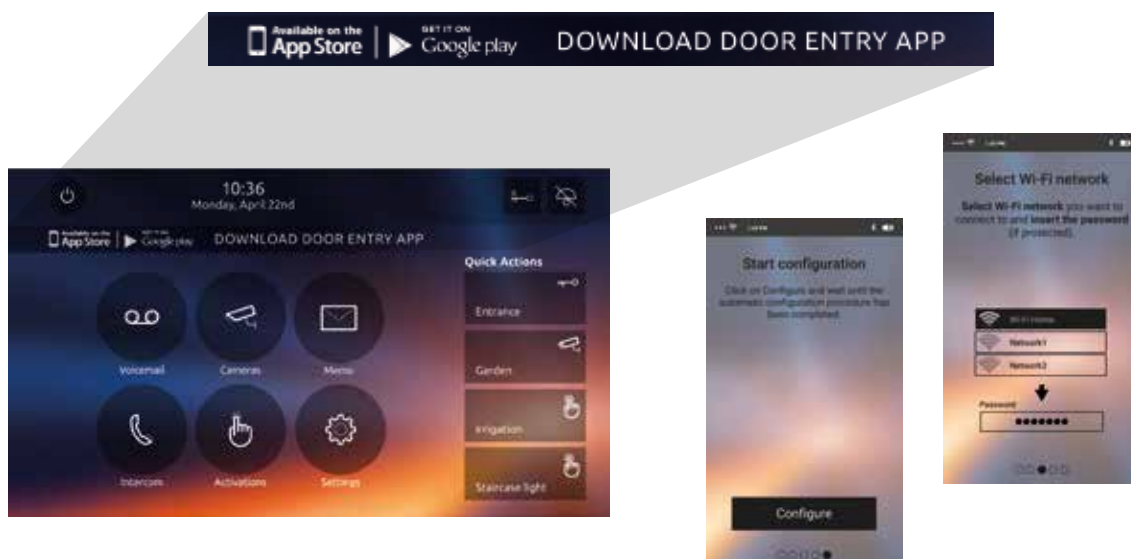



Via de applicatie "Door Entry" ontvangt men via Wifi of 3/4G-netwerk de oproep van het deurstation, opent men de deur, bekijkt men bijkomende camera's of doet men bijkomende bedieningen van verlichting, sproeisysteem,...

APP

DOOR ENTRY

OP MAAT
VAN DE
GEBRUIKER



Scan de QR-code met je smartphone en download de Android App.



Scan de QR-code met je smartphone en download de iOS App.

De gebruikersinterface toont enkel de belangrijkste basisfuncties

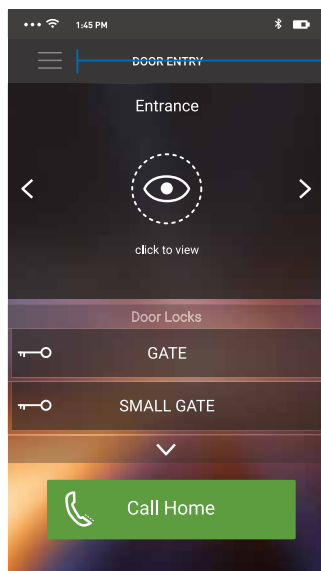

Home Page

- Instellingen App
- Bekijken van camera's
- Openen deurslot
- Interfonie met de binnenpost

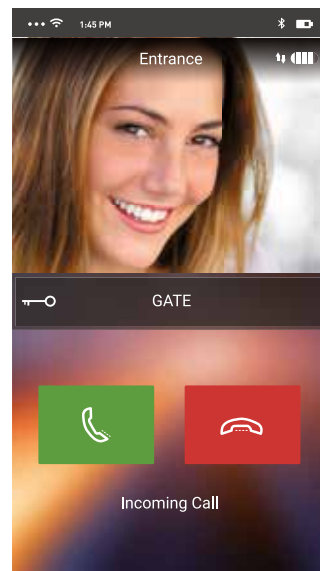

Oproep in werking

Oproep-beheer



Druk op het symbool voor de activatie van de camera

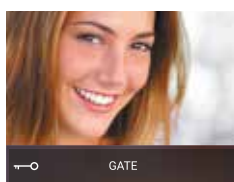
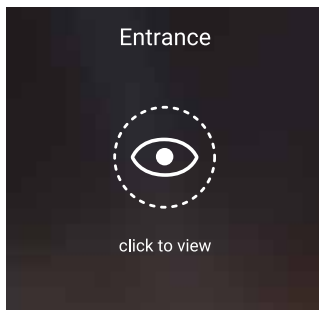

De communicatie verloopt net zoals een telefoongesprek

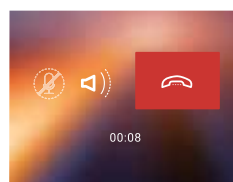
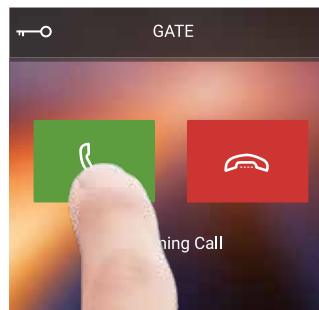

Het "swipen" over het deurslot-symbool opent de deur of de poort

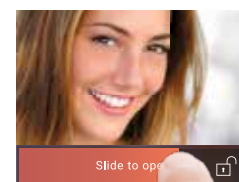
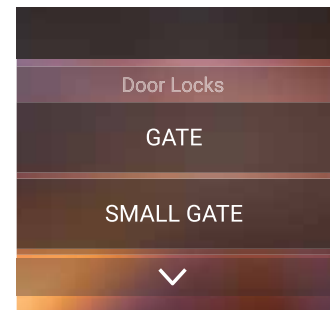

SNEL GECONNECTEERD EN GECONFIGUREERD

Een begeleidende procedure zorgt voor de verbinding van de applicatie met de Classe 300 X13E in drie stappen.



1 Kies het netwerk, waarop het toestel moet verbonden worden



2 Voer het paswoord van het netwerk in



3 Vervolgens gaat de applicatie op zoek naar de CLASSE 300 X13E en maakt automatisch de connectie



LOKAAL



De Cloud-service zorgt ervoor dat de applicatie automatisch de verbinding behoudt met de binnenpost (Er moeten geen instellingen in de router gewijzigd worden).

Classe 300 X13E deelt zijn configuratie (bijkomende camera's, deursloten, bijkomende relais,...) met de applicatie en past deze automatisch aan bij eventuele veranderingen.

VANOP AFSTAND

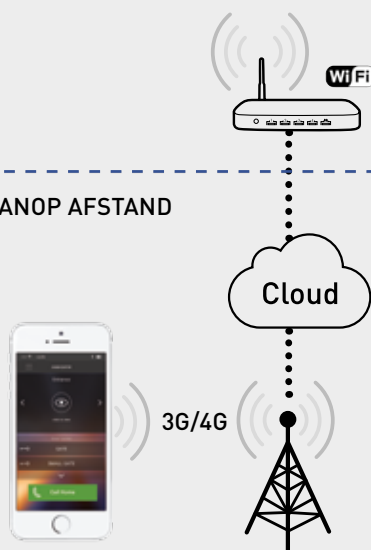

Via de applicatie kan je andere Cloud-accounts uitnodigen om ook de oproep te ontvangen bij aanbellen. Op de binnenpost kan je steeds het aantal verbonden accounts consulteren en – indien nodig – verwijderen.

PERFECT

OM JE OUDE
2-DRAADS VIDEOFOON
TE VERVANGEN



Classe 300 X13E is de beste oplossing voor het vervangen van je bestaande binnenpost videofonie.

Aangezien de Classe 300 X13E gebaseerd is op **2-draadstechnologie**, kan hij geïnstalleerd worden op bestaande 2-draadssystemen. De Wifi-verbinding zorgt ervoor dat hij zonder bijkomende bekabeling kan verbonden worden aan het netwerk.

Eéngeswoning

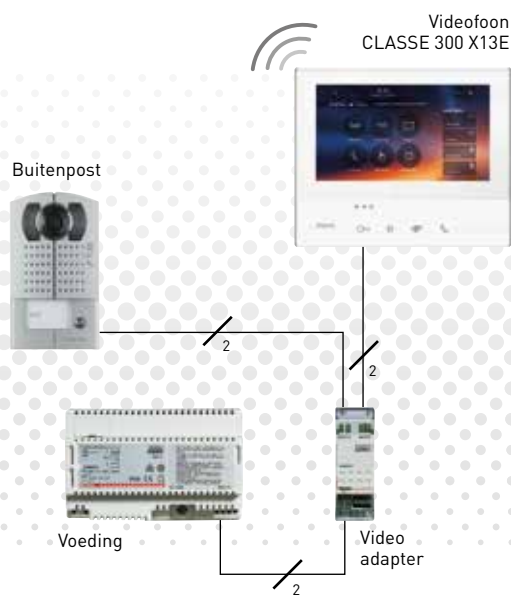

Appartementsgebouw

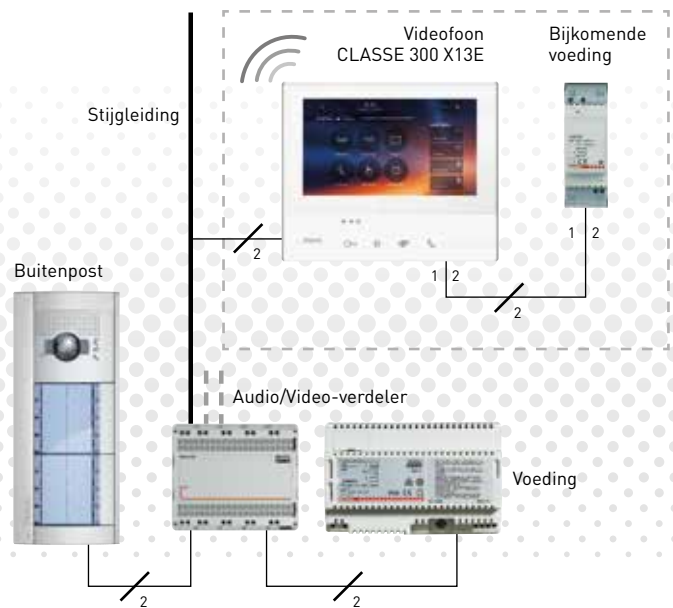

In meergezinsinstallaties is het verplicht een bijkomende voeding te plaatsen voor elke CLASSE 300 X13E

Geschikt voor het vervangen van de complete installatie.

Indien het gebouw uitgerust is met een videofoonsysteem van een oudere technologie, dan kan men ook kiezen voor een complete renovatie. Er hoeven slechts 2 gemeenschappelijke geleiders gevonden te worden voor de aansluiting van alle toestellen.





CLASSE 300

EEN STIJLVOLLE KEUZE



Elegant design en moderne technologie

CLASSE 300 is een gamma met handenvrije binnenposten, die worden gekenmerkt door een 7" TOUCHSCREEN. De glanzende plexi zorgt voor een glaseffect.

De gebogen metalen basis draagt bij tot de minimale opbouwdikte van de binnenpost en zorgt voor een DISCRETE, UNIEKE STIJL.



Alle basisfuncties zijn bedienbaar door CAPACITIEVE TOETSEN, gemakkelijk herkenbaar door de symboliek en het gebruik van geleiding in reliëf.



Classe 300 heeft in 2016 de IF Design Award gewonnen. Deze prestigieuze erkenning kreeg BTicino voor het combineren van design en technologie.

CLASSE 300
EEN STIJLVOLLE KEUZE



Eenvoudig en
gemakkelijk in
het dagelijks gebruik





Classe 300 bestaat in twee verschillende afwerkingen, wit en antraciet. In functie van de installatie kan gekozen worden voor zowel murale montage, als de montage op tafelstandaard.



Witte afwerking



Antraciete afwerking



Classe 300 als tafelmodel



basisfuncties zijn direct bedienbaar via **capacitieve toetsen**. De **geleiding in reliëf** verhoogt de herkenbaarheid en de gebruiksvriendelijkheid.

EENVOUDIG EN GEMAKKELIJK IN HET DAGELIJKS GEBRUIK



Activatie deurslot



Activatie buitenpost



Vrij programmeerbare toets



Handenvrije communicatie

Eenvoudige toegang tot alle functies



Verleen toegang
aan wie u wil



Beantwoord de oproepen
van uw bezoekers



Regel de instellingen van het scherm
Kies uit verschillende achtergronden of beltonen



Hou een oogje in het zeil
Bekijk de beelden van de buitenpost of
van de bijkomende camera's



Gebruik Classe 300 voor interfonie
Communicatie tussen twee verschillende binnen-
posten in de woning of in een appartementssysteem



Open automatisch de deur
bij een oproep aan het deurstation. Deze
professionele functie schakelt u in of uit,
wanneer u wil



Indien u behoefte heeft aan rust
kan u de beltoon uitschakelen, zodat u niet
gestoord wordt



Voor het activeren van andere functies
zoals een tweede deurslot of de traphalverlichting



Laat een bericht achter
met de boodschapfunctie







Geheugenfunctie
je weet steeds wie er aan de deur stond



CLASSE 300

Kenmerken en functies

					
	Classe 300 X13E 344642	Classe 300 X13E 344643	Classe 300 V13E 344612	Classe 300 V13E 344613	Classe 300 V13M 344622
KLEURENSCHERM 7" TOUCHSCREEN	✓	✓	✓	✓	✓
HANDENVRIJ	✓	✓	✓	✓	✓
TELELOOP ⁽¹⁾	✓	✓	✓	✓	✓
KLEUR	wit	antraciet	wit	antraciet	wit
MONTAGE	muraal/ als tafelmodel	muraal/ als tafelmodel	muraal/ als tafelmodel	muraal/ als tafelmodel	muraal/ als tafelmodel
BEDIENING DEURSLOT	✓	✓	✓	✓	✓
BEDIENING TRAPHALVERLICHTING	✓	✓	✓	✓	✓
ACTIVATIE BUITENPOST	✓	✓	✓	✓	✓
INTERFONIE ⁽²⁾	✓	✓	✓	✓	✓
GEHEUGENFUNCTIE	✓	✓			✓
BOODSCHAPFUNCTIE	✓	✓	✓	✓	✓
FUNCTIE "BELLEN KOM BINNEN"	✓	✓	✓	✓	✓
WI-FI VERBINDING	✓	✓			
MET BUITENPOST IN KIT ⁽³⁾	✓				✓

1) Voor gebruik in combinatie met hoorapparaten met T-selector

2) Communicatie van max. 3 minuten tussen 2 verschillende toestellen

3) Beschikbaar vanaf oktober 2016

Voorzijde

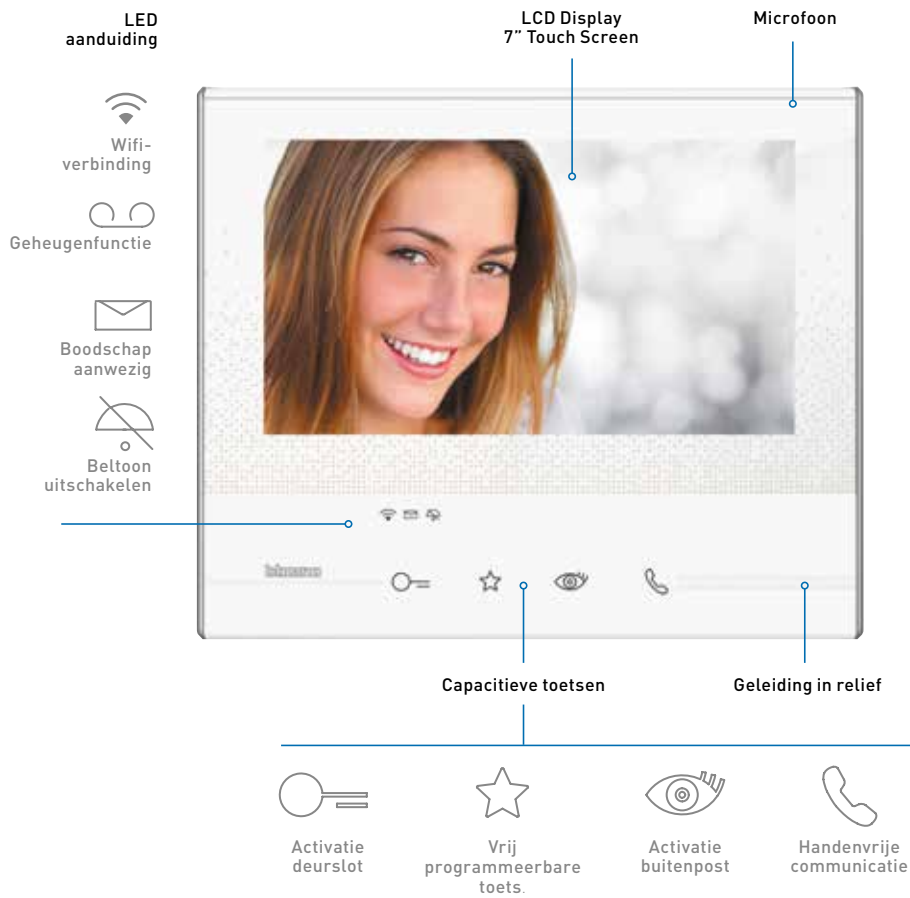

Achterzijde

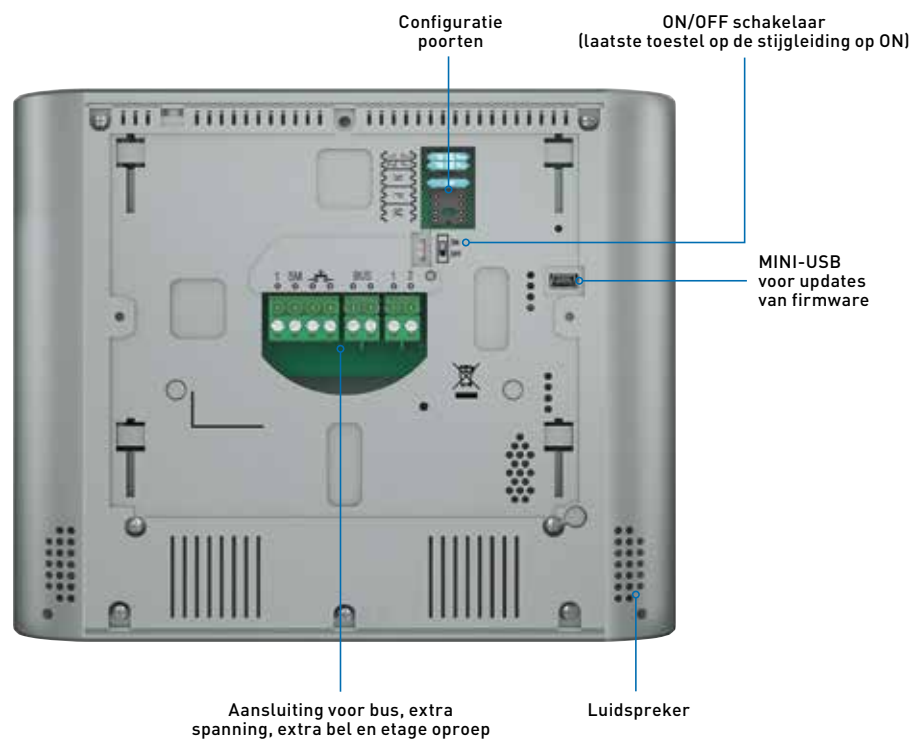

Classe 300



344642



344643



344612



344613



346020



344632

Ref.	Classe 300 X13E
344642	<p>2-draads handenvrije videofoon met 7" touchscreen in witte of antraciete afwerking. 4 basisfuncties zijn direct bedienbaar via 4 capacitieve toetsen, nl. deuropener, communicatie, activatie van de buitenpost of bijkomende camera's en één vrij programmeerbare functie. Het touchscreen biedt toegang tot alle andere functies of scherminstellingen, zoals keuze van de beltoon of het instellen van het belvolume. Keuze uit 17 verschillende beltonen. Telelooppuntie (inductieve lus) voor het gebruik van mensen met hoorapparaat. Via de boodschapfunctie kunnen gesproken of geschreven berichten nagelaten worden. Via de geheugenfunctie kunnen tot 25 opnames in hoge resolutie gebeuren en tot 150 in lage resolutie. Via de geïntegreerde Wifi-verbinding kan het toestel verbinding maken met de applicatie "Door Entry" (beschikbaar voor iOS en Andoid). Via de app kunnen alle basisfuncties verwezenlijkt worden nl. communicatie met de buitenpost, activatie en consulteren van de camera(s), openen van de deur en bijkomende bedieningen. De verbinding werkt zowel op lokaal netwerk als via het 3/4G netwerk. Opbouwmontage of als tafelmanier (via toebehoren ref. 344632).</p>
344643	

Ref.	Classe 300 V13E
344612	<p>2-draads handenvrije videofoon met 7" touchscreen in witte of antraciete afwerking. 4 basisfuncties zijn direct bedienbaar via 4 capacitieve toetsen, nl. deuropener, communicatie, activatie van de buitenpost of bijkomende camera's en één vrij programmeerbare functie. Het touchscreen biedt toegang tot alle andere functies en scherminstellingen, zoals keuze van de beltoon of het instellen van het belvolume. Keuze uit 17 verschillende beltonen. Telelooppuntie (inductieve lus) voor het gebruik van mensen met hoorapparaat. Via de boodschapfunctie kunnen gesproken of geschreven berichten nagelaten worden. Opbouwmontage of als tafelmanier (ref. 344632).</p>
344613	

Ref.	Bijkomende voeding 2 DIN
346020	Voor Classe 300 X13E in meergezinsinstallaties

Ref.	Classe 300 V13M
344622	<p>2-draads handenvrije videofoon met 7" touchscreen in witte of antraciete afwerking. 4 basisfuncties zijn direct bedienbaar via 4 capacitieve toetsen, nl. deuropener, communicatie, activatie van de buitenpost of bijkomende camera's en één vrij programmeerbare functie. Het touchscreen biedt toegang tot alle andere functies of scherminstellingen, zoals keuze van de beltoon of het instellen van het belvolume. Keuze uit 17 verschillende beltonen. Telelooppuntie (inductieve lus) voor het gebruik van mensen met hoorapparaat. Via de boodschapfunctie kunnen gesproken of geschreven berichten nagelaten worden. Via de geheugenfunctie kunnen tot 25 opnames in hoge resolutie gebeuren en tot 150 in lage resolutie. Opbouwmontage of als tafelmanier (via toebehoren ref. 344632).</p>

Ref.	Tafelstandaard
344632	Tafelstandaard voor het installeren van de Classe 300 op balie's of burelen

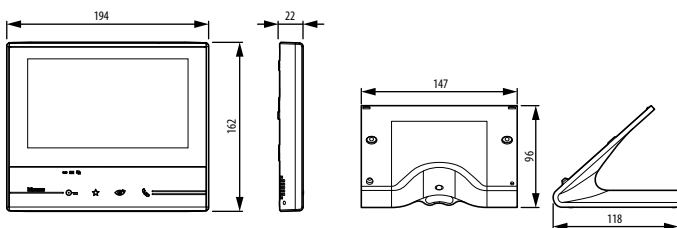

344612
344613
344622

344632

CLASSE 300

Afmetingen

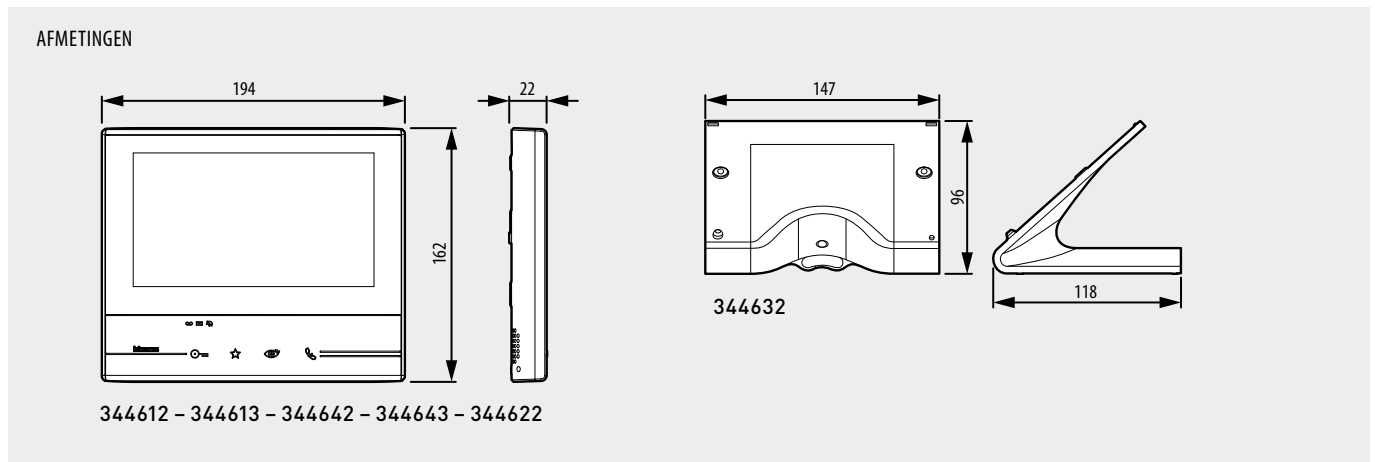

CLASSE 300

Ook beschikbaar in KIT



Kit met geheugen en doorschakeling naar smartphone, camera met breedhoeklens en badgelezer

Eéngesinskit samengesteld uit:

- Buitenpost Linea 3000 met breedhoeklens en geïntegreerde badgelezer
- Binnenpost Classe 300 X13E met geheugen functie en doorschakeling op smartphone.

De kit is makkelijk uitbreidbaar naar een tweegezinsinstallatie: de drukknop op de buitenpost kan gebruikt worden voor het oproepen van één of twee aparte toestellen.

(*) Verkrijgbaar vanaf oktober 2016

CLASSE 300 X13E

Voor het doorschakelen van de oproep van het videofoonstelsel op de smartphone moet Classe 300 X13E verbonden zijn aan een Wifi-netwerk, dat op zijn beurt verbonden is met het internet. Dit netwerk dient door de klant te worden voorzien en is niet de verantwoordelijkheid van BTicino. De klant staat in voor het downloaden van de applicatie, zodat hij een verbinding met Classe 300 X13E kan tot stand brengen. De applicatie werkt zowel via het lokale Wifi-netwerk als via het 3/4G-netwerk. Het koppelen van Classe 300 X13E en de goede werking tussen Classe 300 X13E en de applicatie hangen af van verschillende factoren:

- Kwaliteit van het Wifi-signaal
- Type van de internetverbinding
- Kenmerken van het smartphone-contract (3/4G)

Indien één van bovenstaande factoren niet naar behoren is ingevuld, staat BTicino niet garant voor de goede werking. De videofoon gebruikt een VoIP – streaming systeem. De klant moet controleren of deze niet wordt geblokkeerd door de provider van zowel het internet-, als smartphone-abonnement. Het communiceren vanop afstand via de applicatie betekent dataverkeer. De kosten, die hieraan verbonden zijn, zijn niet ten laste van BTicino en zijn afhankelijk van het type contract, die de klant heeft met de provider.

CONCEPTSTORE.BE

b Inspired

Bij Legrand Group maken we je leven graag een stuk eenvoudiger en functioneler. Daarom gaan we elke dag op zoek naar oplossingen op het vlak van domotica en stellen we het gerenommeerde design en de esthetische keuzemogelijkheden van ons schakelmateriaal volledig in functie van jouw ideeën en behoeften. Dat kan alleen door een constante stroom van inspiratie die we graag met je willen delen. Benieuwd? Bezoek onze Concept Store en... "b Inspired"!



CONCEPT STORE

Steenkoolkaai 10,
1000 Brussel
T: +32 (0)2 719 54 81
F: +32 (0)2 719 54 80
Open van dinsdag tot zaterdag

LEGRAND GROUP BELGIUM

Kouterveldstraat 9,
1831 Diegem
T: +32 (0)2 719 17 11
F: +32 (0)2 719 17 00
E-mail: info.be@legrandgroup.be

www.bticino.be • www.conceptstore.be

PBT1606X13EN